

Più alto 3d VOLT Datenblatt

LED Wand- / Deckenstrahler mit einseitigem Lichtaustritt. Wahlweise mit Linsenoptik (Più) oder flachem cone Glas mit innenliegender Linse (Più R).

Version für Aufputzmontage, Anschluss an 230V AC / 50 Hz Netzspannung. Dimmbar via Phasenabschrittdimmer*. Frei beweglich durch Occhio 3d-Kinematik mit zwei im Winkel von 45° zueinander stehenden Drehachsen. Lichtwirkung durch optionale inserts jederzeit über einen einfachen Mechanismus veränderbar, dichroitische Farbfilter zusätzlich einsetzbar, VOLT light engine wechselbar.

Weitere Versionen: Più piano und piano in (Einbaustrahler), Più alto (Aufbaustrahler mit integriertem Gelenk, 52° schwenkbar). Aufbaustrahler ebenfalls als Schienenstrahler (track) erhältlich.

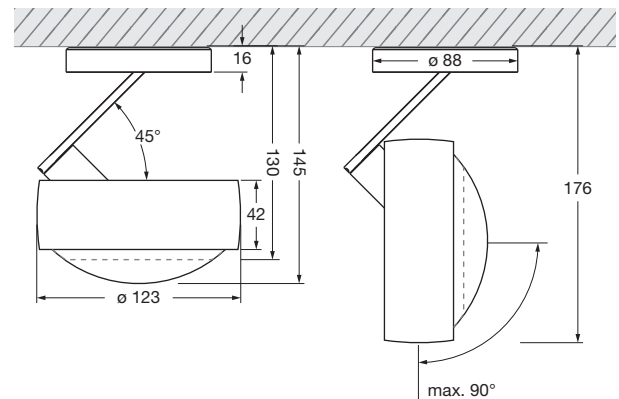
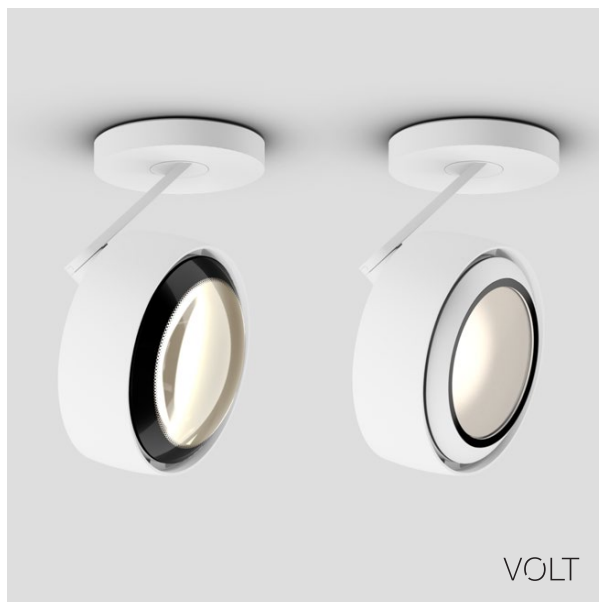

— Più mit Linse
- - - - Più R mit cone Glas

Maße in mm

technische Daten Più alto 3d VOLT

Eigenschaften	Material	Aluminium, Messing, Stahl verchromt oder lackiert, optischer Kunststoff, Glas
	Drehbereich body	360° (mit Anschlag)
	Drehbereich head	360° (mit Anschlag)
	Gewicht	1,1 kg
Oberfläche	head	gold matt, rose gold, bronze, chrom glanz, chrom matt, weiß glanz, weiß matt, schwarz matt
	body	chrom glanz, chrom matt, weiß matt, schwarz matt
	base	chrom glanz, chrom matt, weiß glanz, weiß matt, schwarz matt
	Linse	weiß matt, schwarz matt (Linsenrand)
	cone Glas	rose gold, bronze, chrom glanz, chrom matt, weiß matt, schwarz matt
VOLT light engine	mittlere Lebensdauer	> 40.000 Std.
	Energieeffizienz	A
	Leistung	26 W (umschaltbar 26 W / 18 W / 13 W)
	Farbwiedergabeindex	perfect color; CRI Ra 97
	Farbtemperatur	2700 K, 3000 K
	empfohlener Einsatz	Wohnen und Objekt
Elektrik	Dimmung	via Phasenabschrittdimmer*
	Anschluss	Betrieb an 230 V AC / 50 Hz
	zulässige Betriebsbedingung	max. 30°C nur im Innenbereich betreiben

* Liste kompatibler Dimmer: www.occhio.de/dim



Più alto 3d VOLT Übersicht Optiken

Più	C 80	S 100	S 80	S 60	S 40	S 30		
kleine Linse flach								
kleine Linse medium								
satiniertes Glas								
soft edge Glas								
Fresnel Linse								
Farbfilter (optional)								
Linse								
Più R	B	C 100	C 80	S 100	S 80	S 60	S 40	S 30
kleine Linse flach								
kleine Linse medium								
kleine Linse hoch								
satiniertes Glas								
soft edge Glas								
Fresnel Linse								
Farbfilter (optional)								
cone Glas								
	diffus	100°, contour	80°, contour	100°, soft	80°, soft	60°, soft	40°, soft	30°, soft

Più alto 3d VOLT Più Lichtwirkungen

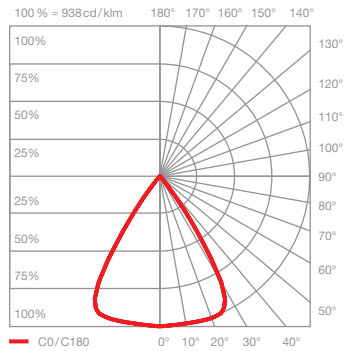
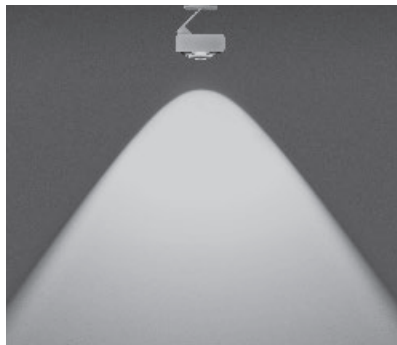

C80 contour

gerichtetes Licht mit konturiertem Lichtkegel
(ca. 80°)

inserts: Linse

Lichtstrom:	perfect color	26 W	1290 lm
	perfect color	18 W	970 lm
	perfect color	13 W	730 lm

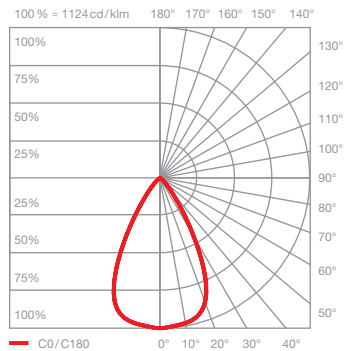
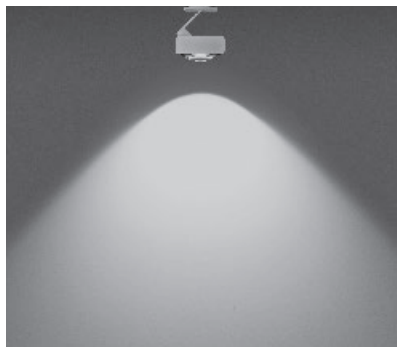

S100 soft

gerichtetes Licht mit weichem Lichtkegel
(ca. 100°)

inserts: Linse
satiniertes Glas

Lichtstrom:	perfect color	26 W	1030 lm
	perfect color	18 W	780 lm
	perfect color	13 W	580 lm

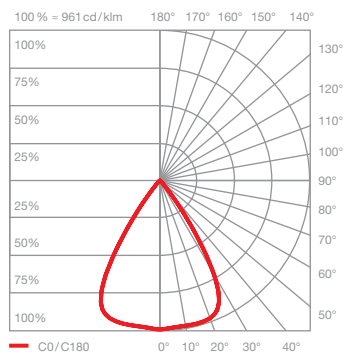
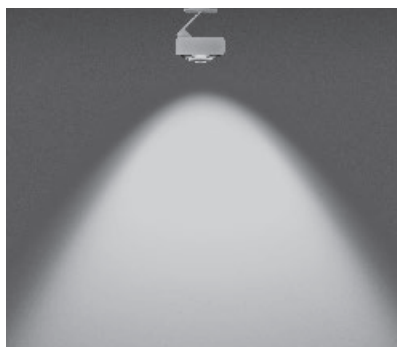

S80 soft

gerichtetes Licht mit weichem Lichtkegel
(ca. 80°)

inserts: Linse
soft edge Glas

Lichtstrom:	perfect color	26 W	1140 lm
	perfect color	18 W	860 lm
	perfect color	13 W	640 lm

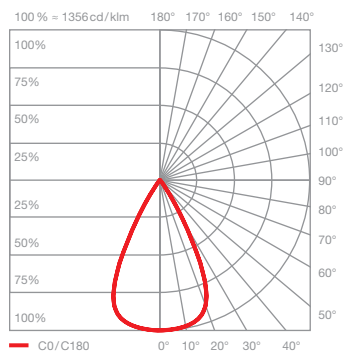
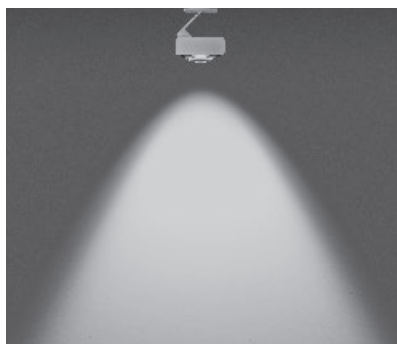

S60 soft

gerichtetes Licht mit weichem Lichtkegel
(ca. 60°)

inserts: Linse
kleine Linse flach
soft edge Glas

Lichtstrom:	perfect color	26 W	1240 lm
	perfect color	18 W	930 lm
	perfect color	13 W	700 lm

Più alto 3d VOLT Più Lichtwirkungen

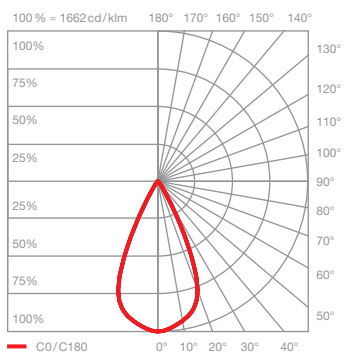
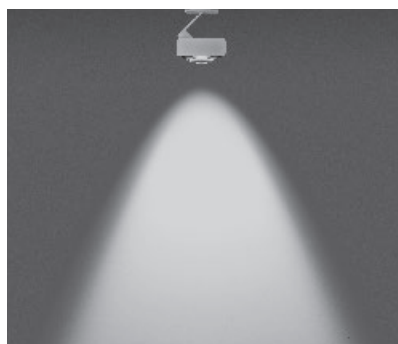

S40 soft

gerichtetes Licht mit weichem Lichtkegel
(ca. 40°)

inserts: Linse
kleine Linse medium
soft edge Glas

Lichtstrom:	perfect color	26 W	1280 lm
	perfect color	18 W	960 lm
	perfect color	13 W	720 lm

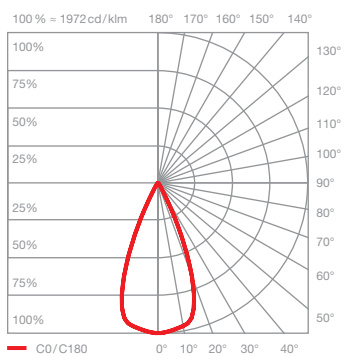

S30 soft

gerichtetes Licht mit weichem Lichtkegel
(ca. 30°)

inserts: Linse
kleine Linse medium
Fresnel Linse

Lichtstrom:	perfect color	26 W	1270 lm
	perfect color	18 W	950 lm
	perfect color	13 W	710 lm

Più alto 3d VOLT Più R Lichtwirkungen

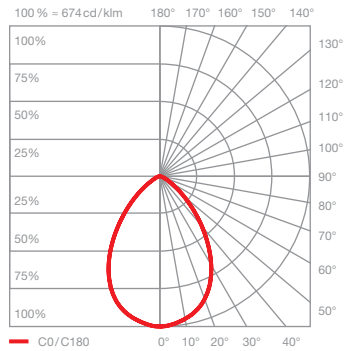

B diffus diffuses Licht

inserts: cone Glas
kleine Linse flach
satinieretes Glas

Lichtstrom:	perfect color	26 W	1200 lm
	perfect color	18 W	900 lm
	perfect color	13 W	680 lm

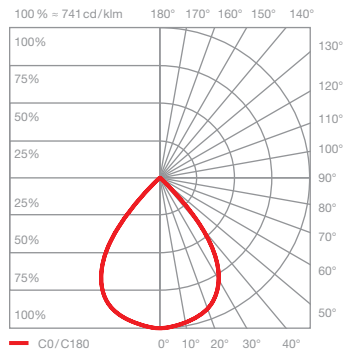
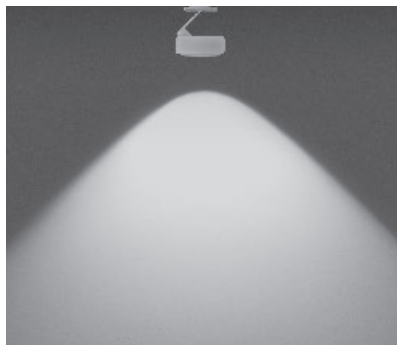

C100 contour gerichtetes Licht mit konturiertem Lichtkegel (ca. 100°)

inserts: cone Glas
kleine Linse flach

Lichtstrom:	perfect color	26 W	1340 lm
	perfect color	18 W	1000 lm
	perfect color	13 W	750 lm

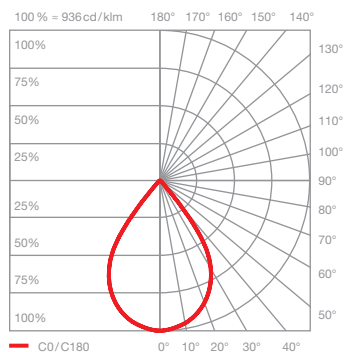
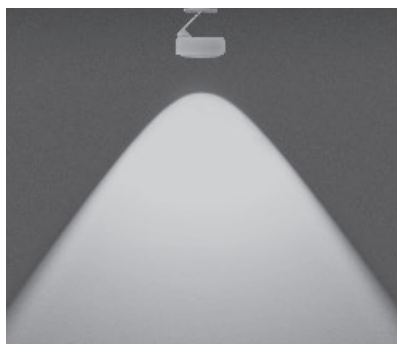

C80 contour gerichtetes Licht mit konturiertem Lichtkegel (ca. 80°)

inserts: cone Glas
kleine Linse medium

Lichtstrom:	perfect color	26 W	1400 lm
	perfect color	18 W	1050 lm
	perfect color	13 W	790 lm

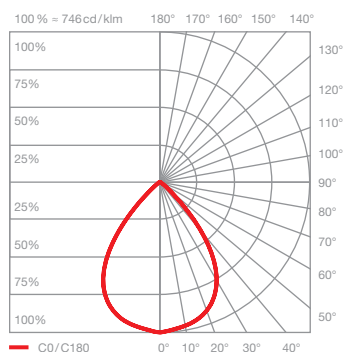
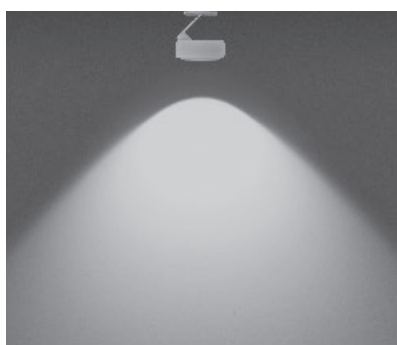

S100 soft gerichtetes Licht mit weichem Lichtkegel (ca. 100°)

inserts: cone Glas
kleine Linse flach
soft edge Glas

Lichtstrom:	perfect color	26 W	1210 lm
	perfect color	18 W	910 lm
	perfect color	13 W	680 lm

Più alto 3d VOLT Più R Lichtwirkungen

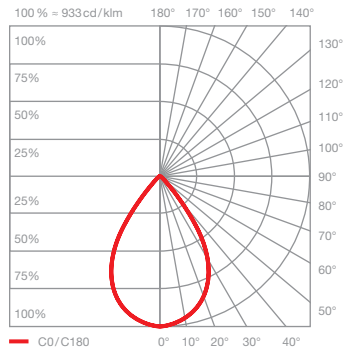
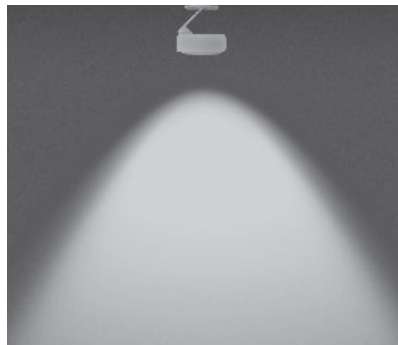

S80 soft

gerichtetes Licht mit weichem Lichtkegel
(ca. 80°)

inserts: cone Glas
kleine Linse medium
soft edge Glas

Lichtstrom:	perfect color	26 W	1250 lm
	perfect color	18 W	940 lm
	perfect color	13 W	710 lm

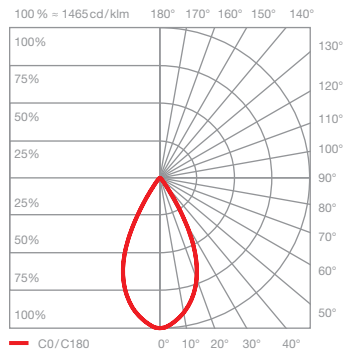
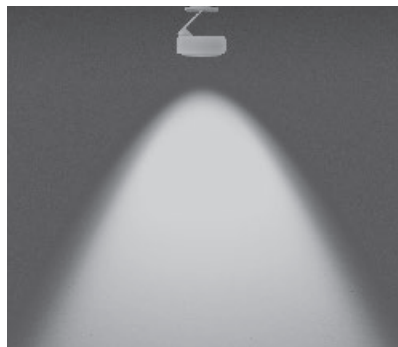

S60 soft

gerichtetes Licht mit weichem Lichtkegel
(ca. 60°)

inserts: cone Glas
kleine Linse hoch
soft edge Glas

Lichtstrom:	perfect color	26 W	1220 lm
	perfect color	18 W	920 lm
	perfect color	13 W	690 lm

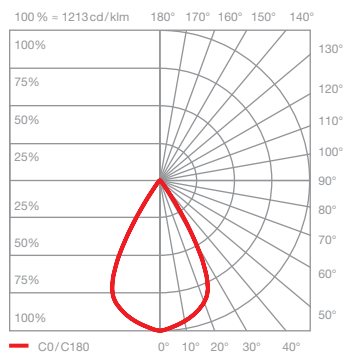
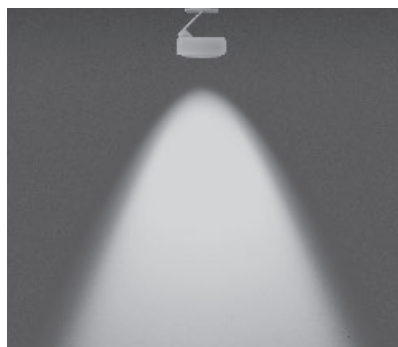

S40 soft

gerichtetes Licht mit weichem Lichtkegel
(ca. 40°)

inserts: cone Glas
kleine Linse medium
Fresnel Linse

Lichtstrom:	perfect color	26 W	1220 lm
	perfect color	18 W	920 lm
	perfect color	13 W	690 lm

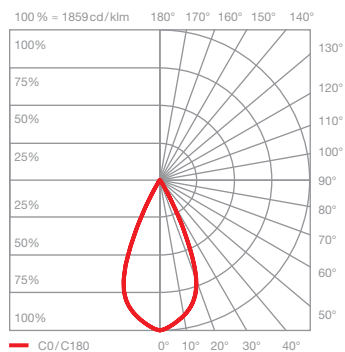

S30 soft

gerichtetes Licht mit weichem Lichtkegel
(ca. 30°)

inserts: cone Glas
kleine Linse hoch
Fresnel Linse

Lichtstrom:	perfect color	26 W	1250 lm
	perfect color	18 W	940 lm
	perfect color	13 W	700 lm